

00139180

## Charnière LIFTOFF

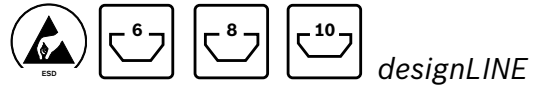

designLINE

- ▶ Charnière compacte dégondable pour butée à gauche ou à droite
- ▶ Version designLINE avec vernis argenté spécial (RAL 9006) pour un design de grande qualité
- ▶ Ergots de centrage en tant qu'aide au montage et sécurité antitorcion

8

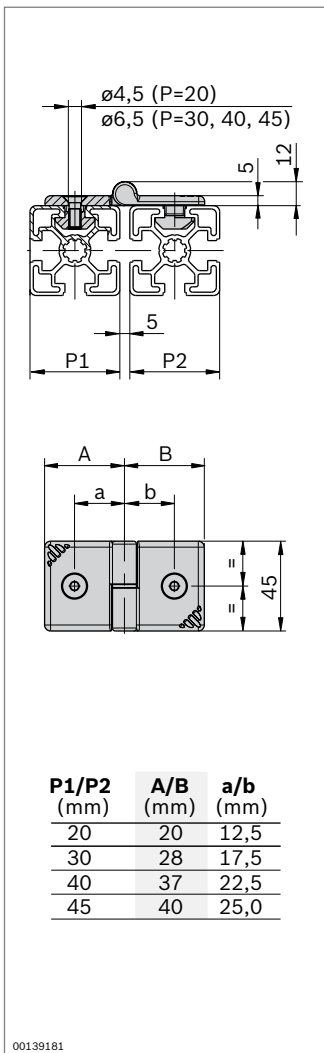

00139181

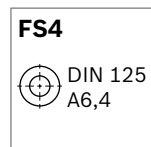
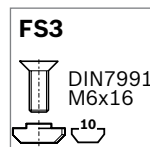
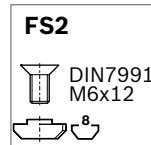
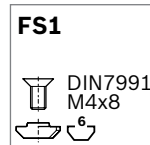
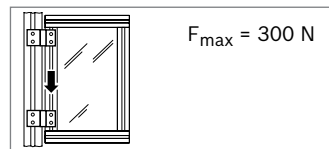

Charnière LIFTOFF	P1 (mm)	P2 (mm)		N°	FS
<b>Droite</b>	20	20	2	<b>3 842 543 334</b>	2xFS1, FS4
	20	30	2	<b>3 842 543 333</b>	FS1, FS2, FS4
	30	30	2	<b>3 842 543 332</b>	2xFS2, FS4
	30	40	2	<b>3 842 543 331</b>	FS2, FS3, FS4
	30	45	2	<b>3 842 543 330</b>	FS2, FS3, FS4
	40	40	2	<b>3 842 543 329</b>	2xFS3, FS4
	45	45	2	<b>3 842 543 328</b>	2xFS3, FS4
<b>Gauche</b>	20	20	2	<b>3 842 543 327</b>	2xFS1, FS4
	20	30	2	<b>3 842 543 326</b>	FS1, FS2, FS4
	30	30	2	<b>3 842 543 325</b>	2xFS2, FS4
	30	40	2	<b>3 842 543 324</b>	FS2, FS3, FS4
	30	45	2	<b>3 842 543 323</b>	FS2, FS3, FS4
	40	40	2	<b>3 842 543 322</b>	2xFS3, FS4
	45	45	2	<b>3 842 543 321</b>	2xFS3, FS4

Matériaux : Charnière : Aluminium moulé sous pression ; verni  
 Matériel de fixation : Acier ; galvanisé  
 Goupille à encoche : Acier ; galvanisé  
 Rondelle : PA

Fourniture : Matériel de fixation (FS) inclus